



Αποξηραντικός (desiccant) Αφυγραντήρας Meaco DD8L

Εγχειρίδιο χρήσης



Παρακαλούμε διαβάστε αυτό το εγχειρίδιο χρήσης πριν χρησιμοποιήσετε τον αφυγραντήρα και φυλάξτε το σε περίπτωση που χρειασθεί να το συμβουλευτείτε στον μέλλον.

ΠΕΡΙΓΡΑΦΗ ΣΥΣΚΕΥΗΣ

Έξοδος αέρα

Είσοδος αέρα:
Φίλτρο & Σήτα αέρα

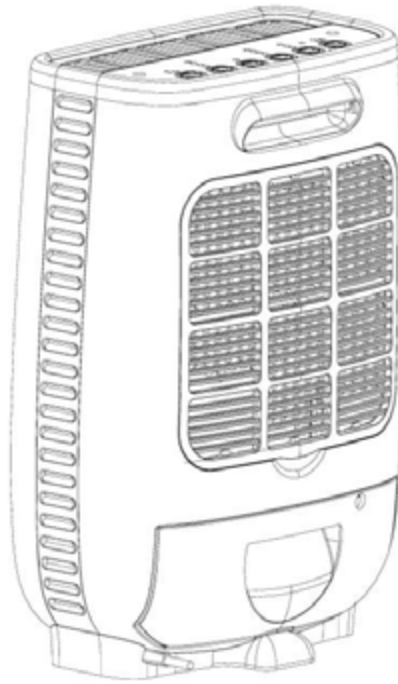

Συνεχής ροή

Καλώδιο

Δοχείο νερού

Πίνακας ρυθμίσεων

Ένδειξη στάθμης νερού

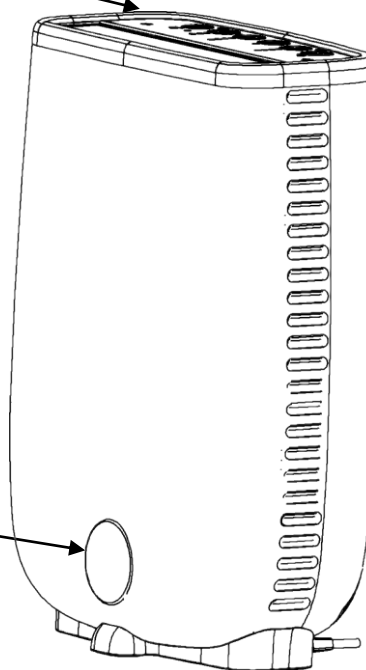

ΠΑΡΑΚΑΛΟΥΜΕ ΔΙΑΒΑΣΤΕ ΟΛΕΣ ΤΙΣ ΟΔΗΓΙΕΣ ΠΡΟΣΕΧΤΙΚΑ ΠΡΙΝ ΤΗ ΧΡΗΣΗ

Σε περίπτωση που η συσκευή παρουσιάσει πρόβλημα, ούσα σε εγγύηση, θα επισκευάσουμε/αντικαταστήσουμε τον αφυγραντήρα. Γι' αυτό το λόγο φυλάξτε τη συσκευασία και κρατήστε την μακριά από παιδιά.

ΠΡΟΣΟΧΗ - Αυτή η συσκευή προορίζεται για οικιακή χρήση μόνο. Οποιαδήποτε άλλη χρήση δεν συνιστάται από τον κατασκευαστή και μπορεί να προκαλέσει φωτιά, ηλεκτροπληξία ή άλλο τραυματισμό σε άτομα ή περιουσία. Όταν χρησιμοποιείται ηλεκτρικές συσκευές, βασικές προφυλάξεις πρέπει να τηρούνται:

1. Μη χρησιμοποιείτε τη συσκευή με ελαττωματικό καλώδιο ή φως, εάν παρουσιάζει δυσλειτουργίες ή έχει πέσει ή έχει πάθει οποιαδήποτε βλάβη. Επιστρέψτε την σε εξουσιοδοτημένο service για έλεγχο και επισκευή.
2. Η συσκευή θα πρέπει πάντα να βρίσκεται σε όρθια θέση για να μην προκληθεί ζημιά. Τοποθετείστε τη συσκευή πάνω σε επίπεδη και σταθερή επιφάνεια. Κατά προτίμηση όχι στο πάτωμα για να μη μαζεύει σκόνες και χνούδι.
3. Ελέγξτε την τάση προκειμένου να είναι η σωστή.
4. Χρησιμοποιείτε τη συσκευή σε θερμοκρασία δωματίου από 1°C and 37°C.
5. Βεβαιωθείτε ότι η είσοδος και έξοδος του αέρα δεν είναι μπλοκαρισμένες ή σκεπασμένες.
6. Μην τοποθετείτε τη συσκευή πολύ κοντά σε κουρτίνες ή άλλα αντικείμενα - min 30 εκατοστά.
7. Στη λειτουργία Στέγνωμα "Laundry"  για το γρήγορο στέγνωμα βρεγμένων ρούχων στο δωμάτιο, κρατείστε τα ρούχα σε ασφαλή απόσταση από τη συσκευή προκειμένου να μην πέσει νερό στη συσκευή.
8. Ποτέ μην τοποθετήσετε οτιδήποτε στο πάνω μέρος της συσκευής και μην την καλύψετε με οποιοδήποτε υλικό ενόσω σε λειτουργία.
9. Η συσκευή προορίζεται για οικιακή και "ελαφριά" χρήση γραφείου ΜΟΝΟ και όχι για εμπορική, βιομηχανική ή υπαίθρια χρήση.
10. Για την προστασία από ηλεκτροσόκ, μη βυθίσετε τη συσκευή, φως ή καλώδιο σε νερό ή άλλο υγρό.
11. Ποτέ μη βγάξετε το φως από την πρίζα χωρίς πριν να έχετε σβήσει τη συσκευή με το μπουτόν off, καθώς αυτό μπορεί να βλάψει τη συσκευή. Ποτέ μη βγάλετε από την πρίζα τον αφυγραντήρα πριν σταματήσει να λειτουργεί ο ανεμιστήρας.
12. Πάντα να βγάξετε τη συσκευή από την πρίζα όταν δεν είναι σε λειτουργία ή όταν την μετακινείτε. Πιάστε το φως και τραβήξτε από την πρίζα. Ποτέ μην τραβάτε το καλώδιο.
13. Πάντα να αδειάζετε το δοχείο νερού όταν θέλετε να αποθηκεύσετε τη συσκευή.
14. Η συσκευή μπορεί να χρησιμοποιηθεί από παιδιά ηλικίας 8 χρονών και άνω, και από άτομα με μειωμένες σωματικές ή νοητικές δυνατότητες, άτομα χωρίς εμπειρία και γνώση εάν έχουν την απαραίτητη επίβλεψη ή τους έχουν δοθεί οδηγίες για τη σωστή και ασφαλή χρήση της συσκευής και κατανοούν τους σχετικούς κινδύνους.
15. Μην περνάτε το καλώδιο κάτω από χαλιά, ή το σκεπάσετε. Τοποθετείστε το καλώδιο έτσι ώστε να μην υπάρχει κίνδυνος να σκοντάψει κάποιος.
16. Ποτέ μη χρησιμοποιείτε ή φυλάσσετε τη συσκευή σε απ'ευθείας επαφή με τις ακτίνες του ήλιου.
17. Για την επισκευή της συσκευής απευθυνθείτε σε εξουσιοδοτημένο service. Η επισκευή από μη εξουσιοδοτημένο προσωπικό μπορεί να προκαλέσει ζημιά στη συσκευή και περιουσία ή τραυματισμό ατόμων και ακυρώνει την εγγύηση.
18. Εάν είναι δυνατόν αποφύγετε τη χρήση προέκτασης, καθώς μπορεί να υπερθεμανθεί και να δημιουργήσει κίνδυνο φωτιάς. Χρησιμοποιείτε μόνο καλής ποιότητας και σε καλή κατάσταση προέκταση.







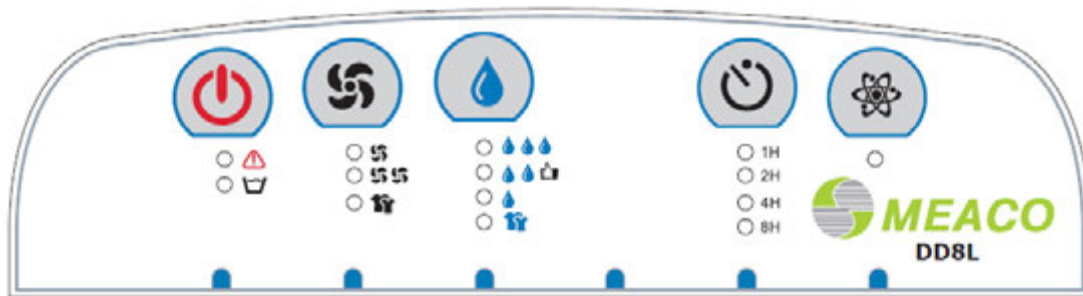

19. Μη χρησιμοποιείτε τη συσκευή χωρία το φίλτρο αέρα, καθώς η σκόνη θα περάσει στο εσωτερικό του αφυγραντήρα και μπορεί να ακυρώσει την εγγύηση.

20. Ελέγξτε το φίλτρο αέρα συχνά προκειμένου να διατηρείται καθαρό (βλ. σελίδα 13). Ένα βρόμικο φίλτρο θα εμποδίζει τη ροή του αέρα προς το εσωτερικό της συσκευής, θα αυξήσει την αντίσταση στον ανεμιστήρα και μπορεί να οδηγήσει σε βλάβη και ακύρωση της εγγύησης.

20. Εάν ο αφυγραντήρας πέσει κάτω, τότε η ασφάλεια προστασίας θα σταματήσει τη λειτουργία του.

ΠΙΝΑΚΑΣ ΕΛΕΓΧΟΥ



- Power**  - Πιέστε για να ανάψει η συσκευή. Ο αφυγραντήρας θα κάνει ένα ηχητικό σήμα 3 φορές όταν ανάβει.
- Water Full**  (πλήρες δοχείο) - Ανάβει όταν το δοχείο νερού είναι γεμάτο και πρέπει να το αδειάσετε ή όταν το δοχείο είναι τοποθετημένο με λάθος τρόπο.
- Fault**  - Ανάβει όταν ο αφυγραντήρας διαγνώσει κάποιο λάθος. Στις περισσότερες περιπτώσεις θα ήτανε ότι η είσοδος του αέρα είναι μπλοκαρισμένη, που οδηγεί στην υπερθέρμανση του εσωτερικού του αφυγραντήρα. Καθαρίστε το φίλτρο, βεβαιωθείτε ότι ο αφυγραντήρας δεν είναι δίπλα σε κάποια πηγή θερμότητας (π.χ. θερμαντικό σώμα) και θέστε ξανά τον αφυγραντήρα σε λειτουργία μετά από 10 λεπτά. Δείτε την αντιμετώπιση προβλημάτων στο τέλος του εγχειριδίου χρήσης.
- Fan**  (ανεμιστήρας) - Πιέζοντας το μπουτόν Fan (ανεμιστήρας) μεταβαίνετε σε τρεις ταχύτητες λειτουργίας του ανεμιστήρα, low (χαμηλή), medium (μεσαία) και high. Στη θέση high ο αφυγραντήρας θα τεθεί αυτομάτως σε συνεχή λειτουργία (Continuous running mode).
- Maximum***  (μέγιστη) - Λειτουργεί τον αφυγραντήρα έως ότου πιάσει σχετική υγρασία 40% και στη συνέχεια η συσκευή μπαίνει αποκλειστικά στη λειτουργία του ανεμιστήρα (fan mode) για να κυκλοφορήσει τον αέρα προς το αισθητήριο σχετικής υγρασίας (sensor) έτσι ώστε να γνωρίζει πότε να ξεκινήσει και πάλι την αφύγρανση.
- Normal***  (κανονική) - Διατηρεί τη σχετική υγρασία το 50%, που είναι ιδανική για τις περισσότερες οικιακές δραστηριότητες. Για να αποφύγετε σταγόνες υγρασίας στα μονής μονώσεως παράθυρα ή όταν η θερμοκρασία πέφτει κάτω από 5°C θα πρέπει να προτιμάτε τη Maximum λειτουργία από τη Normal. Όταν επιτευχθεί σχετική υγρασία 50%, ο αφυγραντήρας μπαίνει αποκλειστικά στη λειτουργία του ανεμιστήρα (fan mode) για να κυκλοφορήσει τον αέρα προς το αισθητήριο σχετικής υγρασίας (sensor) έτσι ώστε να γνωρίζει πότε να ξεκινήσει και πάλι την αφύγρανση.
- Minimum***  (ελάχιστη) - Διατηρεί τη σχετική υγρασία το 60%, που εμποδίζει την ανάπτυξη μούχλας στην περιοχή κοντά στον αφυγραντήρα, αλλά όχι σε όλο το σπίτι. Όταν επιτευχθεί σχετική υγρασία 50%, ο αφυγραντήρας μπαίνει αποκλειστικά στη λειτουργία του ανεμιστήρα (fan mode) για να κυκλοφορήσει τον αέρα προς το αισθητήριο σχετικής υγρασίας (sensor) έτσι ώστε να γνωρίζει πότε να ξεκινήσει και πάλι την αφύγρανση.
- Laundry***  (στέγνωμα ρούχων) - Χρησιμοποιείτε αυτή τη λειτουργία για το στέγνωμα των ρούχων. Για μέγιστη απόδοση τοποθετείστε τον αφυγραντήρα στο μικρότερο δυνατό δωμάτιο με την πόρτα και τα παράθυρα κλειστά. Ο αφυγραντήρας θα στεγνώνει συνεχώς προκειμένου να επιτύχει μια σχετική υγρασία

της τάξεως του 35%, που θα βοηθήσει στο στέγνωμα των ρούχων αποτελεσματικά.

Επιβεβαιώστε ότι ο αφυγραντήρας δεν σκεπάστηκε από ρούχα και ότι δεν στάζει νερό πάνω στον αφυγραντήρα.

Timer (χρονοδιακόπτης)  Ο χρονοδιακόπτης σβησίματος της συσκευής σας επιτρέπει να λειτουργήσετε τον αφυγραντήρα για 1, 2, 4 ή 8 ώρες πριν τεθεί αυτομάτως εκτός λειτουργίας. Χρησιμοποιείστε αυτή τη λειτουργία όταν στεγνώνετε ρούχα και θέλετε να σταματήσει η λειτουργία της συσκευής σας πούμε μετά από 2 ώρες στεγνώματος.

**Ion
(ιονιστής)**



Ανάβει/σβήνει τη λειτουργία του ιονισμού.

*Στις τρεις ρυθμίσεις που ελέγχονται από τον υγραστάτη σχετικής υγρασίας (Minimum, Normal) και Maximum) όταν η επιθυμητή σχετική υγρασία επιτευχθεί ο αφυγραντήρας θα σταματήσει την αφύγρανση, αλλά ο ανεμιστήρας θα συνεχίζει να λειτουργεί για . Όταν συμβαίνει αυτό δεν συσσωρεύεται επιπλέον νερό και αυτό είναι φυσικό. Ο ανεμιστήρας συνεχίζει να λειτουργεί προκειμένου να κάνει διάγνωση του αέρα έτσι ώστε να γνωρίζει ο αφυγραντήρας πότε να ξεκινήσει και πάλι την αφύγρανση. Εάν η υπάρχουσα σχετική υγρασία βρίσκεται σε ανώτερα επίπεδα της επιθυμητής τότε δεν υπάρχει λόγος συλλογής νερού και δεν θα υπάρχει νερό στο δοχείο. Όταν η σχετική υγρασία αυξηθεί τότε ο αφυγραντήρας θα ξεκινήσει αυτομάτως τη συλλογή νερού. Αν και η λειτουργία “Layndry” στέγνωμα ρούχων στοχεύει σε χαμηλότερη σχετική υγρασία, θα φτάσει ένα σημείο από το οποίο δεν θα υπάρχει άλλο νερό προς συλλογή, καθώς σε αντίθετη περίπτωση ο αέρας θα γινότανε υπερβολικά ξηρός.

Εάν ένα από τα κάτωθι συμβεί, τότε ο πίνακας ελέγχου θα κλειδώσει και το λαμπάκι του ανεμιστήρα θα αναβοσβήνει.

- Θερμοκρασία κάτω από 10°C
- Θερμοκρασία πάνω από 40°C
- Σχετική υγρασία κάτω από 40%rh
- Η συσκευή έχει δουλέψει σκληρά και χρειάζεται να κρυώσει στο εσωτερικό.

Εάν δείτε ότι αυτό συμβαίνει και κανένα από τα μούτόν του πίνακα ελέγχου δε δουλεύουν, **μην ανυσηχείτε, είναι λογικό** και ο αφυγραντήρας συνεχίζει να αφυγραίνει σύμφωνα με τις ρυθμίσεις σας. Ο πίνακας ελέγχου θα αρχίσει να λειτουργεί όταν οι συνθήκες το επιτρέψουν.

Πώς λειτουργεί ο αφυγραντήρας;

Υπάρχουν 4 τύποι αφυγραντήρων οικιακής χρήσης - με Compressor - συμπιεστή, desiccant (όπως αυτός ο αφυγραντήρας), peltier και silica gel.

Ο αφυγραντήρας desiccant παίρνει τον αέρα από το δωμάτιο, φιλτράρεται από το φίλτρο και οδηγείται σε ένα περιστρεφόμενο τροχό, ο οποίος είναι γεμάτος με το αφυγραντικό υλικό Zeolite και το οποίο απορροφά το νερό από τον αέρα. Ο τροχός έχει τώρα διαποτιστεί με νερό και πρέπει ξανα-στεγνώσει. Μία θερμαντική, πηγή που βρίσκεται στη βάση του αφυγραντήρα, φυσάει θερμό και στεγνό αέρα πάνω στο Zeolite εξαλείφοντας την υγρασία από τον τροχό. Το Zeolite είναι τώρα έτοιμο να στεγνώσει ώστε να απορροφήσει τους υδρατμούς στον επόμενο κύκλο, και ο ζεστός, υγρός αέρας καταλήγει σε μια μεταλλική επιφάνεια που συμπυκνώνει την υπερβολική υγρασία και οι σταγόνες νερού καταλήγουν στο ειδικό εσωτερικό δοχείο. Η θέρμανση που χρησιμοποιείται κατά τη διαδικασία αφύγρανσης αναμιγνύεται με το στεγνό αέρα, προκειμένου να είναι βέβαιο ότι ο αέρας που εξέρχεται του αφυγραντήρα δεν είναι απλά στεγνός, αλλά και 10-12°C θερμότερος απ' ό,τι ο αέρας που εισήλθε στον αφυγραντήρα.

Γιατί εμφανίζονται σταγόνες νερού στα παράθυρα/ντουλάπες/τοίχους;

Είναι βασικός κανόνας της Φυσικής ότι εάν η επιφάνεια είναι αρκετά κρύα και εάν υπάρχουν αρκετοί υδρατμοί στον αέρα τότε θα δημιουργηθεί αυτό το φαινόμενο. Αυτό σημαίνει σχετικά με τα παράθυρα, είτε είναι διπλά ή μονά, ότι από τη στιγμή που είναι αρκετά κρύα και υπάρχει αρκετή υγρασία στον αέρα τότε οι σταγόνες νερού είναι αναπόφευκτες.

Από πού προέρχεται το νερό;

Όλοι παράγουμε νερό στεγνώνοντας ρούχα στο εσωτερικό του σπιτιού, βράσιμο νερού στην κατσαρόλα, κάνοντας μπάνιο, κλπ. Πρόκειται για μία συνεχή διαδικασία που δεν τελειώνει ποτέ.

Μπορώ να απαλλαγώ απλά ανοίγοντας τα παράθυρα;

Αυτό ενδείκνυται στις ηλιόλουστες μέρες του καλοκαιριού, αλλά το χειμώνα το άνοιγμα των παραθύρων θα οδηγήσει απλά στην απώλεια της θερμότητας του σπιτιού. Χάσιμο χρήματος δηλαδή και όταν βρέχει περισσότερη υγρασία θα μπει στο σπίτι.

Κάνει ο αφυγραντήρας για ολόκληρο το σπίτι;

Ο αφυγραντήρας δημιουργεί έναν όγκο ξηρού αέρα σε τόσο μεγάλο χώρο όσο ο ανεμιστήρας του μπορεί να έχει επηρεάσει (αυτό ο αφυγραντήρας μπορεί να ελέγξει ένα μικρό σπίτι 5 υπνοδωματίων).

Επιπλέον, βοηθάει το γεγονός ότι ο υγρός αέρας κινείται πάντα στους ξηρούς χώρους. Από τη στιγμή που αφήνετε όλες τις ενδιάμεσες πόρτες ανοιχτές ο αφυγραντήρας θα μπορέσει να καταπολεμήσει σε ολόκληρο το σπίτι τις σταγόνες νερού στις επιφάνειες και τη μούχλα.

Τί συμβαίνει με τις μαύρες κηλίδες μούχλας στα παράθυρά μου και την καμπίνα της ντουζίρας;

Η μούχλα αναπτύσσεται σε επίπεδο σχετικής υγρασίας 68%, οι σταγόνες νερού στο 100%. Μπορεί δηλαδή να έχετε μούχλα αλλά ακόμα καθαρά παράθυρα. Ο αφυγραντήρας θα αποτρέψει την περαιτέρω ανάπτυξη της μούχλας και από τη στιγμή που καθαρίσετε τη μούχλα, θα εξαφανιστεί πλήρως.

ΚΑΤΑΝΟΗΣΗ ΚΑΙ ΧΡΗΣΗ ΤΟΥ ΑΦΥΓΡΑΝΤΗΡΑ

Τον τοποθετώ στο δωμάτιο με τις δυσμενέστερες συνθήκες;

Μπορείτε εάν θέλετε να τον τοποθετήσετε στο πιο προβληματικό δωμάτιο για αρχή και στη συνέχεια να τον μετακινήσετε κάπου πιο βολικά όταν δείτε ότι το πρόβλημα είναι υπό έλεγχο. Εάν σας απασχολούν μόνο οι σταγόνες νερού στα παράθυρα, η τοποθέτηση του αφυγραντήρα σε κεντρικό σημείο θα λύσει το πρόβλημα για ολόκληρο το σπίτι.

Το υλικό Zeolite χρειάζεται αντικατάσταση;

Όχι το Zeolite παράγεται στο εσωτερικό του αφυγραντήρα και διαρκέσει για πολλά χρόνια χωρίς την ανάγκη αντικατάστασης.

Έχουν υψηλή κατανάλωση;

Ένας αφυγραντήρας desiccant έχει μικρό λειτουργικό κόστος. Ο αφυγραντήρας δεν θα λειτουργεί όλη την ώρα, καθώς θα ελέγχεται από τον υγροστάτη του. Δεύτερον, είναι αρκετά ακριβό να ζεστάνετε ένα υγρό σπίτι και θα δείτε μείωση στα έξοδα θέρμανσης από τη στιγμή που θα αρχίσετε να χρησιμοποιείτε τον αφυγραντήρα.

Τί είναι ο υγροστάτης;

Όπως ακριβώς έχετε θερμοστάτη για να ελέγξετε τη θέρμανση, έτσι έχετε έναν θερμοστάτη στον αφυγραντήρα σας. Αυτός θα ελέγχει πότε ο αφυγραντήρας θα λειτουργεί και πότε θα σβήνει, βάσει των ρυθμίσεών σας, χωρίς εσείς να ανησυχείτε γι' αυτό.





Θα έπρεπε να θέσω τον αφυγραντήρα σε λειτουργία για λίγες ώρες;

Όχι, απλά αφήστε τον υγροστάτη του αφυγραντήρα να αποφασίσει πότε να μπει σε λειτουργία.

Βοηθάει στα προβλήματα αλλεργίας;

Ο αφυγραντήρας θα μειώσει τη σχετική υγρασία στο σπίτι, κάτι που θα αποτρέψει μικροοργανισμούς σκόνης και άλλα παράσιτα να αναπτυχθούν. Κατ' αυτό τον τρόπο ο αφυγραντήρας μπορεί να βοηθήσει.

ΑΦΥΓΡΑΝΤΗΡΑΣ ΡΥΘΜΙΣΕΙΣ ΚΑΙ ΧΡΗΣΗ

- ☒ Τοποθετείστε τον αφυγραντήρα με τη βάση του να πατά πάνω σε μια σταθερή, επίπεδη επιφάνεια.
- ☒ Παρακαλούμε βεβαιωθείτε ότι η συσκευή είναι σε ασφαλή απόσταση από τον τοίχο ή έπιπλα.
- ☒ Παρακαλούμε κρατήστε τα ρούχα σε μία ασφαλή απόσταση 30 εκατοστών από την είσοδο και έξοδο του αέρα προκειμένου να μην πέσουν σταγόνες νερού στο εσωτερικό της συσκευής.
- ☒ Βεβαιωθείτε ότι το δοχείο νερού είναι σωστά τοποθετημένο. Εάν το δοχείο είναι γεμάτο ή δεν έχει τοποθετηθεί η ένδειξη “Empty Tank” ανάβει και ένας προειδοποιητικός ήχος θα ακουστεί και ο αφυγραντήρας να σβήσει.
- ☒ Πιέστε το μπουτόν Power  θα ακούσετε μερικά μπιπ.
- ☒ Επιλέξτε τη λειτουργία “Mode” που θέλετε, για τις περισσότερες χρήσεις είναι η λειτουργία “Normal”.   
- ☒ Για να σβήσετε τον αφυγραντήρα πιέστε ξανά το μπουτόν “on/OFF” 

Που τοποθετείτε ο αφυγραντήρας

- ☒ Για καλύτερα αποτελέσματα τοποθετείστε τον αφυγραντήρα κάπου κεντρικά κεφαλόσκαλο ή διάδρομο. Από τη στιγμή που οι πόρτες δεν είναι κλειστές, η υγρασία θα μεταφερθεί με φυσικό τρόπο προς τον αφυγραντήρα.
- ☒ Για το στάγνωμα των ρούχων είναι καλύτερο ο αφυγραντήρας να τοποθετηθεί σε ένα μικρό δωμάτιο με μια σχετική θέρμανση. Κλείστε την πόρτα και τα παράθυρα και χρησιμοποιήστε τον αφυγραντήρα στη λειτουργία “Laundry”.  Κρεμάστε τα ρούχα με τρόπο ώστε αφενός να μην ακουμπά το ένα το άλλο και αφετέρου ο αέρας να μπορεί να κυκλοφορεί ανάμεσά τους. Βεβαιωθείτε ότι δεν στάζει νερό πάνω στον αφυγραντήρα.

Μυρωδιά βγαίνει από τον αφυγραντήρα

Όταν χρησιμοποιείτε τον αφυγραντήρα για πρώτη φορά και στη συνέχεια περιοδικά μπορεί να παρατηρήσετε μια μυρωδιά να βγαίνει από τον αφυγραντήρα. Αυτό προέρχεται από το υλικό Zeolite desiccant και δεν είναι ένδειξη ότι ο αφυγραντήρας είναι ελαττωματικός, ή ότι είναι επιβλαβής για τους ανθρώπους ή τα κατοικίδια. Η μυρωδιά προκύπτει από το ότι το Zeolite απορροφά μυρωδιές από πράγματα όπως τα τσιγάρα, καλλυντικά, λακ μαλλιών, υλικά οικοδομών και καινούργια έπιπλα και στη συνέχεια όταν το desiccant θερμανθεί η μυρωδιά απελευθερώνεται στο δωμάτιο. Η μυρωδιά θυμίζει σαν κάτι να καίγεται ή σαν ξινή μυρωδιά. Είναι φυσιολογικό, δεν διαρκεί πολύ και δεν είναι ένδειξη ελαττωματικής συσκευής.

Ποσότητα νερού που συγκεντρώνεται

- ☒ Όταν χρησιμοποιήσετε για πρώτη φορά τον αφυγραντήρα, αυτός θα δουλέψει πιο σκληρά για να μειώσει τη σχετική υγρασία στο 50% (λειτουργία “Normal”). Είναι απολύτως λογικό ότι αυτή είναι η στιγμή που θα παράξει το περισσότερο νερό και το άδειασμα του δοχείου θα χρειαστεί να είναι πιο συχνό. Καθώς το δωμάτιο γίνεται στεγνότερο ο αφυγραντήρας μαζεύει λιγότερο νερό και το γέμισμα του δοχείου είναι πιο αργό. Είναι επίσης λογικό ότι όταν η επιθυμητή σχετική υγρασία επιτευχθεί, ο αφυγραντήρας θα σταματήσει να συλλέγει νερό.
- ☒ Εάν δείτε ότι έχετε ακόμα σταγόνες νερού στα παράθυρα ή ότι χρειάζεται να στεγνώσετε ακόμα περισσότερο τον αέρα τότε χρησιμοποιήστε τη λειτουργία “Maximum”. Αυτό μπορεί επίσης να είναι αναγκαίο εάν έχετε μονά τζάμια ή όταν η εξωτερική θερμοκρασία πέσει σε επίπεδα παγετού.
- ☒ Στις τρεις λειτουργίες που ελέγχονται από τον υγροστάτη (Minimum / Normal και Maximum) όταν η επιλεγμένη σχετική υγρασία έχει επιτευχθεί ο αφυγραντήρας θα σταματήσει την αφύγρανση του αέρα αλλά ο ανεμιστήρας θα

λειτουργεί. Όταν αυτό συμβεί η συσκευή θα σταματήσει να συλλέγει νερό, είναι φυσιολογικό. Ο ανεμιστήρας συνεχίζει να λειτουργεί προκειμένου να πάρει δείγμα από τον αέρα έτσι ώστε ο αφυγραντήρας να γνωρίζει το πότε να ξεκινήσει εκ νέου η συλλογή νερού, αλλά εάν η σχετική υγρασία είναι κάτω από την επιθυμητή τότε δεν υπάρχει λόγος να συλλέξει νερό και βέβαια δεν θα εμφανιστεί νερό στο δοχείο. Όταν η σχετική υγρασία υπερβεί και πάλι τα επιθυμητά όρια ο αφυγραντήρας θα μπει σε λειτουργία αυτόματα.

- ☒ Παρότι η λειτουργία στεγνώματος “Laundry”  στοχεύει σε μια χαμηλότερη σχετική υγρασία, θα φτάσει ένα σημείο που δεν θα υπάρχει πλέον νερό να συλλέξει ο αφυγραντήρας καθώς αυτό θα οδηγούσε στην υπερ-ξήρανση του αέρα και η ατμόσφαιρα θα ήταν αποπνιχτική.

Σβήσιμο της συσκευής

Όταν πιάσετε το μπουτόν on/off προκειμένου να σβήσετε τον αφυγραντήρα σας, ο ανεμιστήρας θα συνεχίσει να λειτουργεί για επιπλέον 10 λεπτά έως ότου σβήσει. Αυτό είναι φυσιολογικό και μέρος μιας σημαντικής διαδικασίας ψύξης του εσωτερικού του αφυγραντήρα. Παρακαλούμε μην προσπαθήσετε να διακόψετε τη διαδικασία ψύξης βγάζοντας τον αφυγραντήρα από την πρίζα. Η συσκευή θα σβήσει από μόνη της με το πέρας των 10 λεπτών.

Ασφαλής λειτουργία

- ☒ Δεν πρέπει να εισάγετε μικρά αντικείμενα στο εσωτερικό της συσκευής, καθώς μπορεί να προκαλέσει βλάβη και ατύχημα.
- ☒ Μην αφαιρέσετε το δοχείο νερού όταν ο αφυγραντήρας είναι σε λειτουργία, καθώς μπορεί να χυθεί νερό.
- ☒ Ελάχιστη θερμοκρασία λειτουργίας 1°C με σχετική υγρασία 50%.

ΠΡΟΣΟΧΗ !

- ☒ Ποτέ μη χρησιμοποιείται τη συσκευή με φθαρμένο καλώδιο, φως, περίβλημα συσκευής ή πίνακα ελέγχου. Ποτέ μην εγκλωβίζετε το καλώδιο και ποτέ να μην έρχεται σε επαφή με αιχμηρά αντικείμενα.
- ☒ Η μη τήρηση των άνωθι οδηγιών μπορεί να οδηγήσει στην ακύρωση της εγγύησης.

ΑΔΕΙΣΜΑ ΤΟΥ ΔΟΧΕΙΟΥ ΝΕΡΟΥ

Μόνιμη σύνδεση με την αποχέτευση

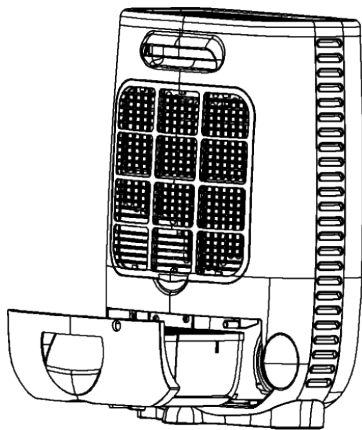

- Όταν το δοχείο νερού είναι γεμάτο:
- Ένας προειδοποιητικός ήχος θα ακουστεί
- Η ένδειξη "Empty tank" θα ανάψει
- Ο αφυγραντήρας θα σταματήσει αυτομάτως
- Αδειάστε το νερό από το δοχείο και τοποθετήστε το στη σωστή του θέση.
- Ο αφυγραντήρας θα ξεκινήσει ξανά τη λειτουργία του

Εάν η ένδειξη "Empty tank" παραμένει αναμμένη και η συσκευή δεν λειτουργεί τότε το δοχείο νερού **δεν είναι σωστά τοποθετημένο**.

Είναι εφικτό να συνδέσετε το σωληνάκι (περιλαμβάνεται στη συσκευασία) στον αφυγραντήρα για συνεχή ροή του νερού στην αποχέτευση. Απλά συνδέστε το σωληνάκι στην ειδική υποδοχή και βεβαιωθείτε ότι η άκρη του σωλήνα που καταλήγει στην αποχέτευση είναι σε χαμηλότερο ύψος από την ειδική υποδοχή, προκειμένου να υπάρχει ροή προς τα κάτω. Σε αντίθετη περίπτωση το νερό δεν θα ρέει και μπορεί να προκληθεί υπερχειλίση.

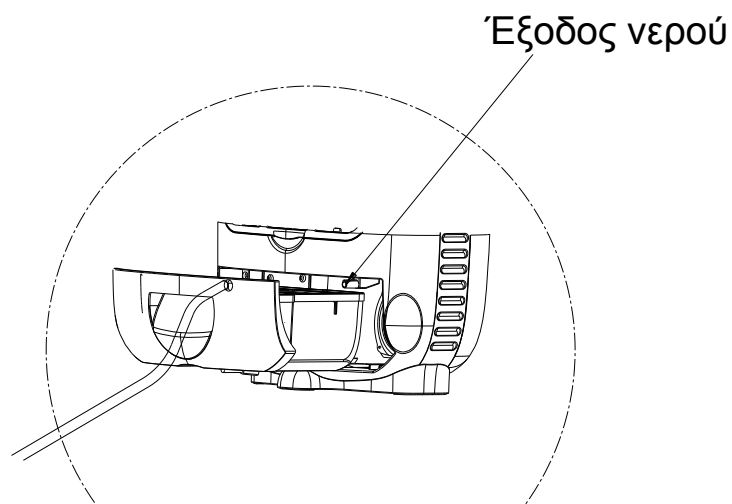

Εάν θέλετε να μη χρησιμοποιείτε πια τη συνεχή ροή, αφαιρέστε το σωληνάκι από τη συσκευή. Βεβαιωθείτε ότι το δοχείο νερού έχει τοποθετηθεί σωστά.

ΚΑΘΑΡΙΣΜΟΣ

Σβήστε τον αφυγραντήρα και αφαιρέστε το φιλτράκι από την πρίζα πριν τον καθαρισμό.

Το εξωτερικό

Καθαρίστε το εξωτερικό μέρος της συσκευής με ένα απαλό, στεγνό πανί. Εάν η συσκευή είναι εξαιρετικά βρόμικη, χρησιμοποιήστε ένα ήπιο καθαριστικό. Σκουπίστε τη συσκευή με ένα ελαφρώς υγρό πανί. Ποτέ μη ψεκάζετε τη συσκευή με νερό.

Το φίλτρο αέρα

Εάν χρησιμοποιείται συχνά, το φίλτρο μπορεί να φράξει με σκόνη και σωματίδια. Γι' αυτό το φίλτρο θα πρέπει να καθαρίζεται κάθε δύο εβδομάδες. Ακολουθείστε τα εξής βήματα:

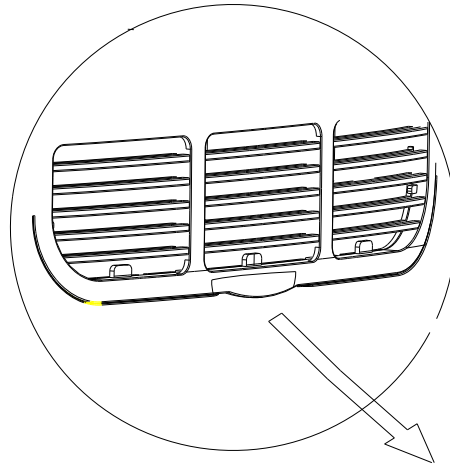

1. Αφαιρέστε το φίλτρο.
2. Καθαρίστε το φίλτρο με ηλεκτρική σκούπα και όχι με νερό. Ο καθαρισμός του φίλτρου με νερό θα καταστρέψει τις αντι-βακτηριακές nano-silver ιδιότητες του φίλτρου. Ο συχνός καθαρισμός του φίλτρου αέρα είναι προϋπόθεση για την καλή και μακροχρόνια λειτουργία του αφυγραντήρα.



Ποτέ μη χρησιμοποιείτε τη συσκευή χωρίς το φίλτρο αέρα

ΑΠΟΘΗΚΕΥΣΗ

Εάν η συσκευή δεν θα χρησιμοποιηθεί για μεγάλο χρονικό διάστημα, ακολουθείστε τα εξής βήματα:

1. Αφαιρέστε το φιν από την πρίζα και αδειάστε το δοχείο νερού. Αφήστε το δοχείο και τον αφυγραντήρα να στεγνώσουν πλήρως, αυτό μπορεί να πάρει μια - δυο μέρες.
2. Καθαρίστε το φίλτρο αέρα.
3. Αποθηκεύστε τη συσκευή σε χώρο χωρίς σκόνη, μακριά από τον ήλιο, και κατά προτίμηση σκεπασμένη με νάιλον.

ΑΝΤΙΜΕΤΩΠΙΣΗ ΠΡΟΒΛΗΜΑΤΩΝ

Ελέγξτε τα κάτωθι σημεία προτού επικοινωνήσετε με την τεχνική υποστήριξη

Πρόβλημα	Αιτία	Λύση
Η συσκευή δε λειτουργεί	Το φως δεν έχει τοποθετηθεί στην πρίζα	Τοποθετήστε το φως στην πρίζα
Η συσκευή δεν κάνει αφύγρανση	Το δοχείο νερού είναι γεμάτο	Αφαιρέστε το νερό από το δοχείο
	Το δοχείο νερού δεν έχει επανατοποθετηθεί σωστά	Τοποθετήστε το δοχείο νερού στη σωστή θέση
	Το φίλτρο αέρα είναι φραγμένο από βρωμιές	Καθαρίστε το φίλτρο αέρα
	Η θερμοκρασία στο δωμάτιο όπου λειτουργεί η συσκευή είναι πολύ χαμηλή	Η συσκευή δεν αφυγραίνει κάτω από 1°C, και είναι εξαιρετικά απίθανο να υπάρχει υγρασία στο χώρο έτσι κι αλλιώς
Ο αφυγραντήρας λειτουργεί, αλλά δεν μειώνει τη σχετική υγρασία ικανοποιητικά / υπάρχει λίγο νερό στο δοχείο νερού	Η σχετική υγρασία στο δωμάτιο όπου λειτουργεί η συσκευή είναι πολύ χαμηλή	Ο αφυγραντήρας αφυγραίνει έως ότου πετύχει τη σχετική υγρασία που έχουμε επιλέξει και στη συνέχεια μπαίνει στη λειτουργία fan (ανεμιστήρα) έως ότου ανέβει ξανά και ξεπεράσει την επιθυμητή
	Το σπίτι είναι πολύ μεγάλο. Αυτός ο αφυγραντήρας μπορεί να αφυγραίνει μέχρι ένα μικρό σπίτι πέντε δωματίων περίπου.	Προτείνουμε τη χρήση αφυγραντήρα με μεγαλύτερη ικανότητα αφύγρανσης.
	Υπάρχουν πολλές πηγές υγρασίας. Κάνοντας μπάνιο, πλένοντας, στεγνώνοντας ρούχα και το μαγείρεμα, όλα αυτά παράγουν υγρασία στον αέρα. Μετακινούμενες θερμάστρες αερίου προσδίδουν μεγάλη ποσότητα υγρασίας στο χώρο.	Προτείνουμε τη χρήση αφυγραντήρα με μεγαλύτερη ικανότητα αφύγρανσης. Αντικαταστήστε θερμάστρες αερίου με κάποιο άλλο θερμαντικό μέσο.
	Υπάρχει πάρα πολύς εξαερισμός	Περιορίστε τον εξαερισμό (π.χ. κλείστε τα παράθυρα και τις πόρτες)
Τα παράθυρα ήταν καθαρά και τώρα σταγόνες νερού επανήλθαν	Το φίλτρο αέρα έχει φράξει και η μειωμένη κυκλοφορία του αέρα επηρεάζει την αποτελεσματικότητα.	Καθαρίστε το φίλτρο αέρα
	Η εξωτερική θερμοκρασία έχει πέσει και τα παράθυρα είναι πιο κρύα	Χρησιμοποιήστε τον αφυγραντήρα στη λειτουργία "Maximum" και λειτουργήστε τον για 24 ώρες την ημέρα
Δεν μπορώ να αφαιρέσω τις σταγόνες υγρασίας από τα παράθυρα, ακόμα και στη λειτουργία "Maximum"	Η θερμοκρασία της επιφάνειας του τζαμιού των παραθύρων είναι πολύ χαμηλή για τον αφυγραντήρα. Είναι σύνηθες στην περίπτωση του μονού κρυστάλλου των παραθύρων και όταν η εξωτερική θερμοκρασία πέφτει σε επίπεδα παγετού.	Λειτουργίστε τον αφυγραντήρα στη λειτουργία "Maximum" συνεχόμενα όλο το 24ωρο.
Ο αφυγραντήρας φυσσάει ζεστό αέρα	Ο στεγνός αέρας περνάει μέσα από θερμαινόμενα πηνία προτού απελευθερωθεί στο δωμάτιο και αποτελεί μέρος της διαδικασίας αφύγρανσης.	Είναι φυσιολογικό, ο αφυγραντήρας δεν είναι air cooller.

Ο αφυγραντήρας κάνει θόρυβο	Το φίλτρο είναι φραγμένο ή η συσκευή δεν στηρίζεται σε επίπεδη επιφάνεια	Καθαρίστε το φίλτρο και (ή) τοποθετήστε τον αφυγραντήρα σε επίπεδη επιφάνεια. Ο αφυγραντήρας θα είναι πιο θορυβώδης πάνω σε ξύλινο πάτωμα παρά πάνω στο χαλί.
Ο ανεμιστήρας λειτουργεί αφότου έχω σβήσει τον αφυγραντήρα	Ο ανεμιστήρας ψύχει το εσωτερικό θερμαντικό σώμα	Αυτό είναι φυσιολογικό και ο ανεμιστήρας θα λειτουργήσει για 3 λεπτά από τη στιγμή που πατήσετε το μπουτόν Power για να σβήσετε τη συσκευή. Περιμένετε να σταματήσει η λειτουργία του ανεμιστήρα για να μετακινήσετε τον αφυγραντήρα.

ΟΡΟΙ ΕΓΓΥΗΣΗΣ

Ο αφυγραντήρας σας έχει δύο χρόνια εγγύηση από την ημερομηνία αγοράς.

Τα εξής ισχύουν:

- ☒ Οποιαδήποτε επισκευή ή αντικατάσταση μερών της συσκευής κατά τη διάρκεια της εγγύηση δεν επεκτείνουν την ισχύ αυτής.
- ☒ Η εγγύηση παύει να ισχύει εάν τυχόν αλλαγές ή μη αυθεντικά ανταλλακτικά έχουν τοποθετηθεί ή εάν ο αφυγραντήρας έχει επισκευασθεί από μη εξειδικευμένο service.
- ☒ Ανταλλακτικά που υπόκεινται σε συνήθη φθορά, όπως το φίλτρο αέρα, δεν καλύπτονται από την εγγύηση.
- ☒ Η εγγύηση έγκυρη μόνο με τη προσκόμιση της αυθεντικής, αναλλοίωτης απόδειξης αγοράς.
- ☒ Η εγγύηση δεν καλύπτει βλάβη που οφείλεται από ενέργειες που παρεκκλίνουν από αυτές που περιγράφονται στο εγχειρίδιο λειτουργίας ή από αμέλεια.
- ☒ Όλες οι αξιώσεις για αποζημίωση, συμπεριλαμβανομένων επακόλουθων βλαβών, δεν θα γίνονται αποδεκτές.

Για να αποφύγετε αχρείαστα έξοδα, προτείνουμε να διαβάζετε προσεχτικά πρώτα το εγχειρίδιο χρήσης. Εάν αυτό δεν λύσει το πρόβλημα, πηγαίστε τον αφυγραντήρα στον διανομέα για επισκευή.

Αυτή η συσκευή δεν προορίζεται για χρήση από άτομα (συμπεριλαμβανομένων παιδιών) με περιορισμένες σωματικές ή νοητικές δυνατότητες, ή με έλλειψη εμπειρίας και γνώσης, εκτός εάν αυτά είναι υπό επίβλεψη κάποιου υπεύθυνου για την ασφάλειά τους.

Τα παιδιά θα πρέπει να είναι υπό επίβλεψη προκειμένου να υπάρχει η βεβαιότητα ότι δεν παίζουν με τη συσκευή.

Μοντέλο	Αφυγρανήρας τύπου desiccant
Ονομαστική κατανάλωση (μεγ.)	30/330/650 Watts
Τάση	220-240V / 50Hz
Δυνατότητα αφύγρανσης	8 λίτρα / ημέρα
Χωρητικότητα δοχείου νερού	2 λίτρα
Ροή αέρα (ονομαστική)	80/100/115 m ³
Για σπίτια έως	μικρό σπίτι 5 υπνοδωματίων
Θερμοκρασία λειτουργίας	1 – 37°C
Διαστάσεις (Πλάτοςx Βάθος x Ύψος)	351 x 188 x 500 mm
Καθαρό βάρος	6,4kgs
Μικτό βάρος	7,4kgs
Επίπεδο θορύβου	39/4348dB
Ασφάλεια προστασίας	Ηλεκτρονική ασφάλεια προστασίας που απενεργοποιεί τη συσκευή όταν αναποδογυρίσει ή πέσει κάτω



Αυτό το σήμα δηλώνει ότι, βάσει της Ευρωπαϊκής Ένωσης αυτή η συσκευή δεν θα πρέπει να το αποθέτουμε με τα υπόλοιπα απορρίμματα του νοικοκυριού. Για την αποφυγή αρνητικών επιπτώσεων στο περιβάλλον και στην ανθρώπινη υγεία από το ανεξέλεγκτο πέταμα των απορριμάτων, ανακυκλώστε τη συσκευή υπεύθυνα για την προώθηση της βιώσιμης επαναχρησιμοποίησης των υλικών πόρων. Για την επιστροφή της χρησιμοποιημένης σας συσκευής, χρησιμοποιείτε τα προγράμματα αποκομιδής και ανακύκλωσης.



Meaco (U.K.) Limited
Meaco House
Parklands
Railton Road
Guildford
GU2 9JX

Email: sales@meaco.com
Website: www.meaco.com

Σημειώστε εδώ την ημερομηνία αγοράς και το
διανομέα που αγοράσατε τον αφυγραντήρα.

Ημερομηνία αγοράς

Η Meaco εξειδικεύεται στους αφυγραντήρες και θα δεχόταν με ευχαρίστηση τα σχόλιά και τις
ερωτήσεις σας σχετικά με αυτόν τον αφυγραντήρα.

Sani hellas
AIR TREATMENT

ΤΕΧΝΙΚΗ ΕΜΠΟΡΙΚΗ & ΕΙΣΑΓΩΓΙΚΗ ΕΠΕ
Πραξιτέλους 9, 105 62 Αθήνα
Τηλ. 210 32.36.627, 32.33.766
Fax 210 32.47.709
e-mail: info@sanihellas.gr

www.sanihellas.gr - www.meaco.gr

Η Sani hellas είναι ο αποκλειστικός αντιπρόσωπος του οίκου Meaco στην Ελλάδα και την Κύπρο.
Για οποιαδήποτε ερώτηση, τεχνική πληροφορία και service παρακαλούμε όπως επικοινωνήσετε
με την εταιρεία μας.

Τηλ. (+30) 210 3236627, 3233766
Fax (+30) 210 3247709
e-mail: info@sanihellas.gr